

Montage an Decke (Falz)

Bedienarten: VS1, VS2, F1 Schnur, F4 Kette, F Touch

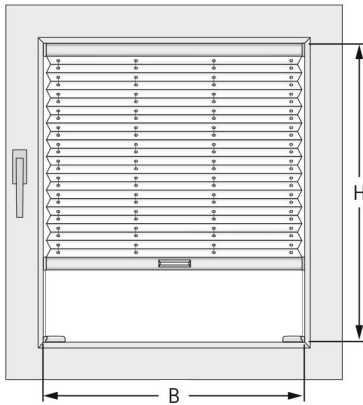

Glasfalz schräg:



Glasfalz gerade:



Messen Sie wegen eventueller Masstoleranzen des Fensters das Mass B (Breite) an mehreren Punkten.

Bestellbreite = B
Bestellhöhe = H

Bestellbreite = B abzgl. 5 mm
Bestellhöhe = H

Montage im Glasfalz mit Montageplatte (nur VS 2)

Die Montageplatte ermöglicht eine Glasfalzmontage auch bei geringer Falztiefe.

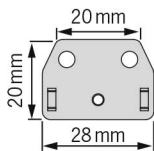

Glasfalz schräg:

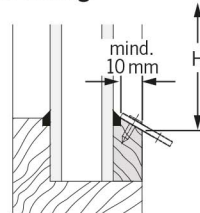

Glasfalz gerade:

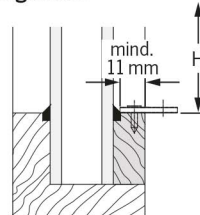

Beachten Sie die Zugaben / Abzüge in der Bestellhöhe je nach Glasfalz bei Einsatz der Montageplatte!

Bestellhöhe = H zzgl. 5 mm

Bestellhöhe = H abzgl. 5 mm



Dieser Zusatzartikel ist nicht standardmässig dabei und muss zusätzlich bestellt werden. Zu finden unter: [> Zubehör & Ersatz](#)

Die möglichen Größenbereiche entnehmen Sie bitte den Modellseiten.

Montage mit Glasleistenwinkel (auf Glasleiste)

Bedienarten: Nur VS2 Flexibel

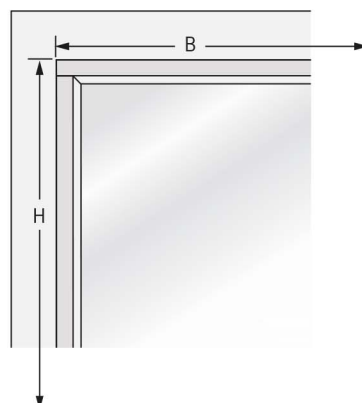
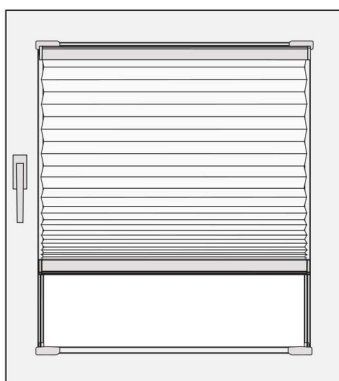

Messen Sie die Eckpunkte der Glasleiste aus.

Bestellbreite = B zzgl. 5 mm
Bestellhöhe = H abzgl. 8 mm

Montage in Falz mit Gelenk-Klebeplatte (ohne Bohren)

Bedienarten: VS2



Empfehlung: Nur auf folgenden Fensterrahmen benutzen: Rahmen aus Aluminium / Rahmen aus Kunststoff.



Vorsicht: Bei Rahmen aus Holz mit Lackierung kann sich der Lack lösen. Die Klebeplatte ist deswegen für Holzrahmen ungeeignet.

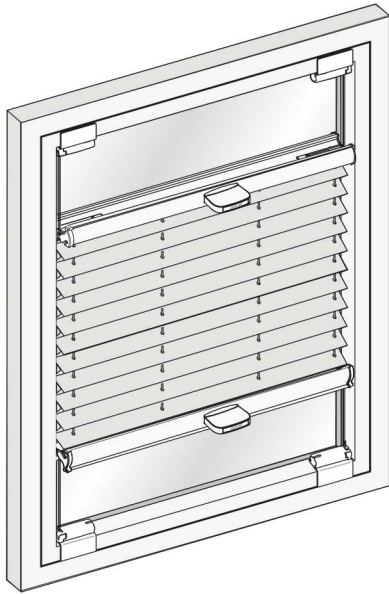

Grössenbereich

Breite (B)	min.	12 cm
	max.	150 cm
Höhe (H)	min.	20 cm
	max.	150 cm
bis 120 cm Breite	max.	220 cm

Möglich für eine maximale Plisseegrösse von 2 m².

Farbe Gelenkklebeplatte

weiss

Hinweise

- Für Montage im Fensterfalz ohne Bohren.
- Empfehlung: Kunststoff- und Aluminiumfenster
- Montagetemperatur ca. 20°C

Richtig messen / Montage

Bedienarten: Nur VS2

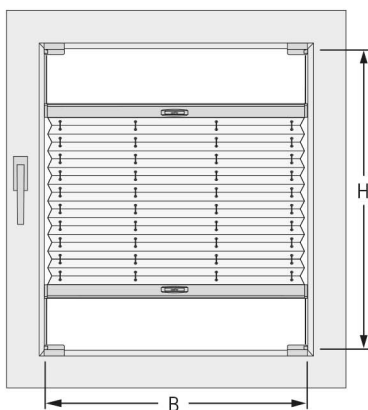

Glasfalz schräg:

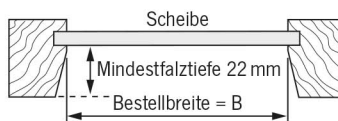

Bestellbreite = B
Bestellhöhe = H

Glasfalz gerade:

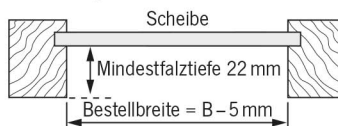

Bestellbreite = B abzgl. 5 mm
Bestellhöhe = H

Zur Montage geeignete Glasleistentypen

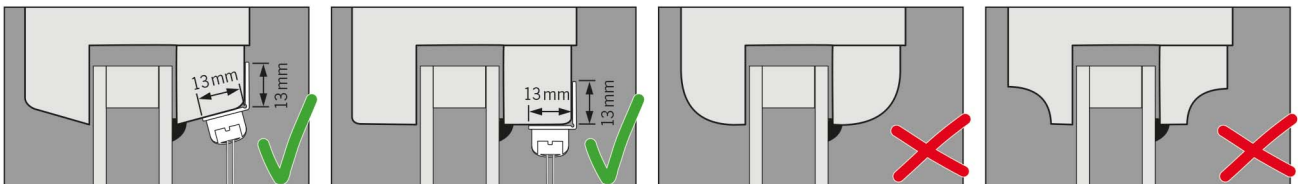

Messen Sie die Breite B wegen eventueller Masstoleranzen an mehreren Punkten und geben Sie bei der Bestellung das kleinste Mass an.

Montage mit Klemmträger (ohne Bohren)

Bedienarten: VS1, VS2, F1 Schnur, F4 Kette

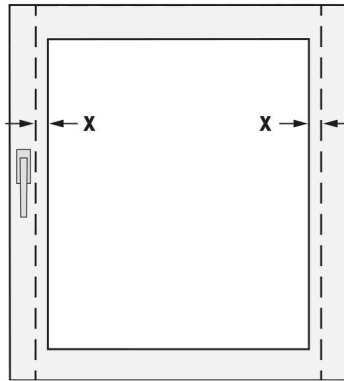
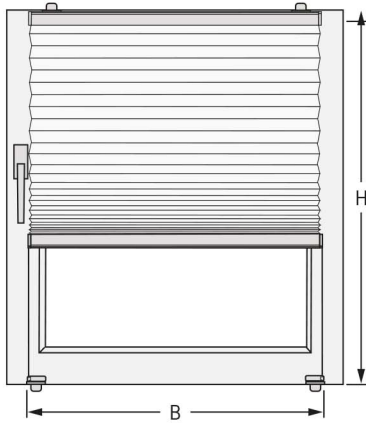

X = gewünschter Überstand



Prüfen Sie, ob der Klemmträger hinsichtlich Fenstermechanik und der Distanz zur Fensterbank eingesetzt werden kann.

!! Stärke Fensterflügel: **Max 25 mm**

!! Beim Aufmass auf vorstehende Beschläge achten

Bestellbreite = B einschliesslich des gewünschten Überstandes (X)

Bestellhöhe = Bei Allen VS Anlagen: H abzüglich 10 mm
 = Bei Allen F Anlagen mit Pendelsicherung (Zusatzartikel): H abzüglich 10 mm
 = Bei Allen F Anlagen ohne Pendelsicherung (Zusatzartikel): H abzüglich 5 mm

Montage mit dünnem Klemmträger (Slim) (ohne Bohren)

Bedienarten: Nur VS2

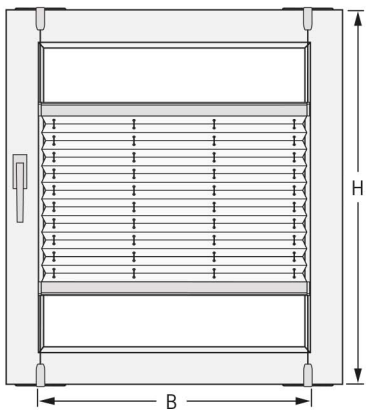

Prüfen Sie, ob der Klemmträger hinsichtlich Fenstermechanik und der Distanz zur Fensterbank eingesetzt werden kann.

!! Stärke vom Fensterflügel:

7 mm bis max. 25 mm

Benötigt 3,5 cm Platz zu jeder Seite

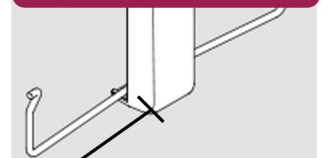

3,5 cm

Glasfalz schräg:

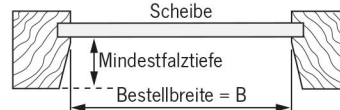

Bestellbreite = B
Bestellhöhe = H abzgl. 56 mm

Glasfalz gerade:

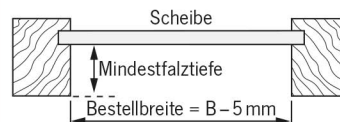

Bestellbreite = B abzgl. 5 mm
Bestellhöhe = H abzgl. 56 mm



Das Distanzstück (siehe unten) ermöglicht auch bei geringer Falztiefe eine Montage des Klemmträgers SLIM. Informationen zur Mindestfalztiefe und max. Stärke des Fensterflügels entnehmen Sie bitte der Tabelle.

Dieser Zusatzartikel ist nicht standardmässig dabei und muss zusätzlich bestellt werden. Zu finden unter: [Zubehör & Ersatz](#)

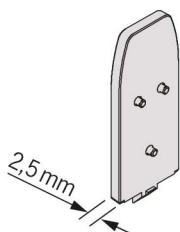

Mindestfalztiefe/max. Stärke des Fensterflügels

Mindestfalztiefe	Plissee	Wabenplissee	max. zul. Stärke des Fensterflügels
ohne Distanzstück	15,0mm	18,0mm	25,0mm
ein Distanzstück	12,5mm	15,5mm	22,5mm
zwei Distanzstücke	10,0mm	13,0mm	20,0mm

Montage auf Rahmen (Wand)

Bedienarten: VS1, VS2, F1 Schnur, F4 Kette, F Touch

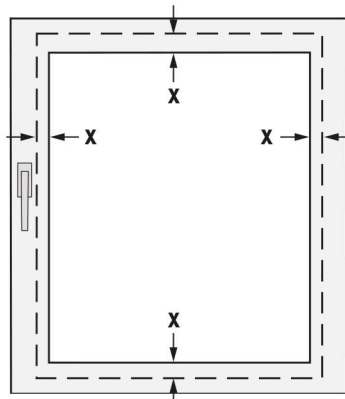
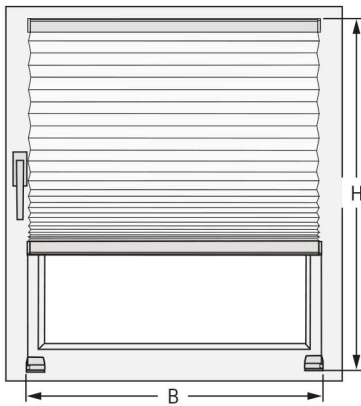

X = gewünschter Überstand



Beim Messen auf vorstehende Beschläge achten.

Bestellbreite = B einschliesslich des gewünschten Überstands (X)

Bestellhöhe = H einschliesslich des gewünschten Überstands (X)

X = oben und unten min. 25 mm (= Höhe des Wandträgers)

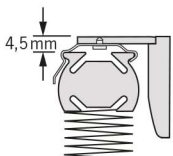

Masse = Oberkante Profil

Deckenträger und Winkel benötigen zusammen weitere 4,5 mm.

Montage in Fensternische

Bedienarten: VS1, VS2, F1 Schnur, F4 Kette, F Touch

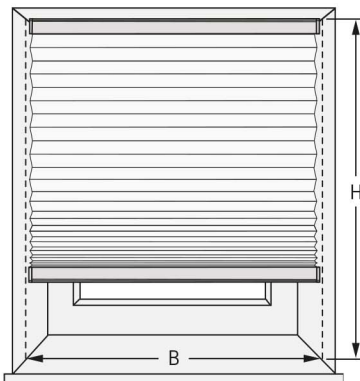

Bestellbreite = B abzgl. 5 mm

Bestellhöhe = H abzgl. 5 mm



Messen Sie wegen eventueller Masstoleranzen der Fensternische das Mass B (Breite) an mehreren Punkten. Verwenden Sie die kleinste gemessene Breite.



Prüfen Sie, ob sich der Fensterflügel aufgrund der Pakethöhe und der seitlichen Schnüre / Drähte ungehindert öffnen lässt.

Montage vor der Fensternische

Bedienarten: VS1, VS2, F1 Schnur, F4 Kette, F Touch

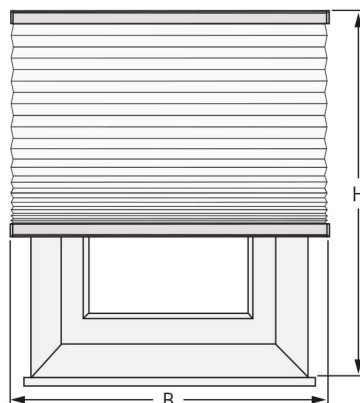

Messen Sie die Nischenbreite zzgl. des gewünschten Überstandes (Empfehlung mind. 30 mm je Seite). Bei den Überständen der Anlagenhöhe beachten Sie eine eventuell hervorstehende Fensterbank und dass der Überstand oben mind. der Pakethöhe entspricht.

Bestellbreite = B einschliesslich des gewünschten Überstands (X)

Bestellhöhe = H einschliesslich des gewünschten Überstands (X)

Montage auf Glas (Klebeleiste)

Bedienarten: VS2 KL, VS2 Slide, VS2 Slide Comfort



Prüfen der Dichtungsweite D

Messen Sie an allen vier Seiten die Breite der Dichtung „D“ wegen evtl. Toleranzen.

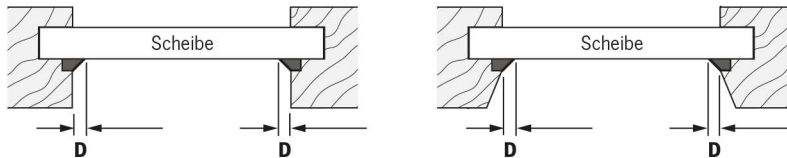

Gerader Falz

Abzüge / Zuschläge zur Berechnung des Bestellmasses

D bis einschliesslich 5 mm

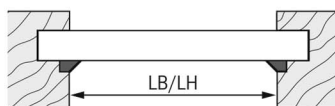

lichte Breite (LB) / lichte Höhe (LH)

D grösser 5 mm

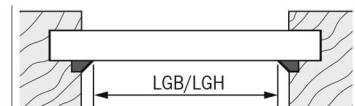

lichte Glasbreite (LGB) / lichte Glashöhe (LGH)

Modell	Dichtungsbreite (D) kleiner 3 mm		Dichtungsbreite (D) 3 bis 5 mm		Dichtungsbreite (D) größer 5 mm	
	lichte Breite (LB)	lichte Höhe (LH)	lichte Breite (LB)	lichte Höhe (LH)	lichte Glasbreite (LGB)	lichte Glashöhe (LGH)
VS 2 Slide Comfort	- 5 mm	- 2 mm	- 5 mm	- 2 mm	+ 6 mm	+ 14 mm
VS 2 Slide	- 8 mm	0 mm	- 8 mm	- 2 mm	+ 4 mm	+ 8 mm
VS 2 KL	- 4 mm	- 10 mm	- 4 mm	- 12 mm	+ 7 mm	- 2 mm

Schräger Falz

Abzüge / Zuschläge zur Berechnung des Bestellmasses

D bis einschliesslich 5 mm

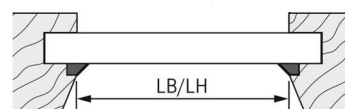

lichte Breite (LB) / lichte Höhe (LH)

D grösser 5 mm

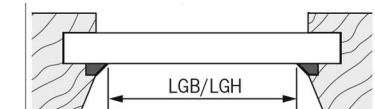

lichte Glasbreite (LGB) / lichte Glashöhe (LGH)

Modell	Dichtungsbreite (D) kleiner 3 mm		Dichtungsbreite (D) 3 bis 5 mm		Dichtungsbreite (D) größer 5 mm	
	lichte Breite (LB)	lichte Höhe (LH)	lichte Breite (LB)	lichte Höhe (LH)	lichte Glasbreite (LGB)	lichte Glashöhe (LGH)
VS 2 Slide Comfort	- 5 mm	+ 8 mm	- 5 mm	+ 4 mm	+ 6 mm	+ 14 mm
VS 2 Slide	- 5 mm	+ 2 mm	- 7 mm	- 2 mm	+ 4 mm	+ 8 mm
VS 2 KL	- 3 mm	- 8 mm	- 4 mm	- 12 mm	+ 7 mm	- 2 mm



Die Glasscheibe muss trocken und frei von Fett, Silikon und sonstigen Verschmutzungen sein. Bitte beachten Sie die Gefahrenhinweise zum Reinigungstuch. Die optimale Verarbeitungstemperatur liegt zwischen 15 – 35 °C (Klebefläche und Umgebung). Lufteinschlüsse innerhalb der Klebefläche stellen keinen Reklamationsgrund dar, solange die Funktion des Profils nicht beeinträchtigt wird.

Wichtige Hinweise

Bedienarten: Alle

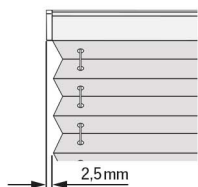

Achtung!

Stoffbreite = Schienenbreite

Endkappen stehen über!

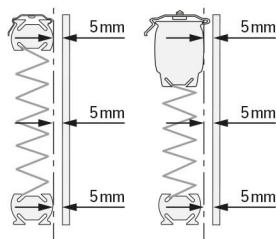

**Abstand Plissee – Scheibe:
mindestens 5 mm!**

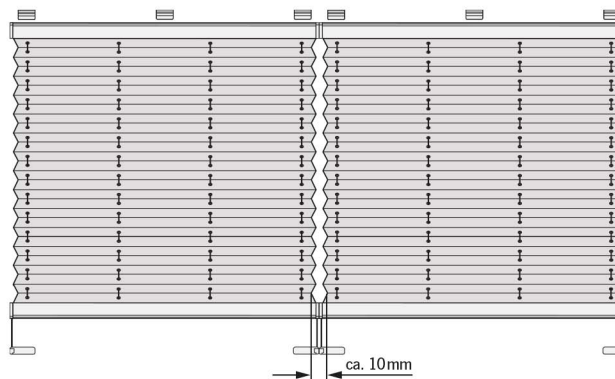

Bei mehreren Anlagen nebeneinander:

Lichtschlitz (Stoffzwischenraum) zwischen den Anlagen ca. 10 mm.
Erforderlicher Schienenabstand wird vom Werk festgelegt.



**Bei F 1 und F 4 Anlagen
Montagehöhe angeben!**

Sehen Sie hierzu die Hinweise zur
Kindersicherheit